



VIGTIGSTE FUNKTIONER

- Ultra-kraftig 3,75 hk kommerciel motor — perfekt til store mængder og lange blendetider
- Regulering af hastigheden giver dig mulighed for præcist at justere omdrejningstallet for at kontrollere konsistensen af din blanding perfekt
- Justerbare hastigheder fra 1.700–18.000 omdrejninger i minut
- PULSE-funktionen pulserer ved den indstillede hastighed for at hakke og blande
- Let at rengøre tastatur med elektronisk membran
- 4 liters beholder i rustfrit stål med to håndtag til transport og hældning samt låseklemmer for sikkerhed
- Let aftageligt gummibelagt låg med aftagelig gennemsigtig hætte til tilsætning af ingredienser og til trykreduktion under blanding af varm mad
- Holdbar, højtydende kniv i rustfrit stål
- Metal-på-metal koblingssystem i rustfrit stål for holdbarhed og pålidelighed
- Holdbart motorhus i støbt metal med robuste gummifødder for at reducere vibrationer
- Opvaskemaskinefast beholderunderlag i ét stykke for nem rengøring
- Anbefales til mere end 100 cykler eller portioner om dagen

*Fremstillet i USA med amerikanske og udenlandske dele.

ELEKTRISK

Spænding: 220–240

Frekvens: 50/60 Hz Kilowatt:

1,5

Stiktype: CB15VE — F-stik

CB15VK — G-stik

Ledningslængde: 0,91 meter



RoHS

SALGSFUNKTIONER

Når det kommer til ultrakraftige blendere, er Waring® CB15VE/K det rette valg. Hak, bland og striml store mængder, der kræver lang blandingstid, med en kraftig 3,75 hk motor – eller udfør over 100 cykler om dagen. Variabel hastighedskontrol giver dig mulighed for præcist at styre omdrejningstallet, hvilket betyder, at du også kan kontrollere konsistensen af dine signaturopskrifter nøje.



@waringcommercial



©2022 Waring Commercial

314 Ella T. Grasso Avenue, Torrington, CT 06790 Tlf.











800-492-7464 • Fax 860-496-9008

waringcommercialproducts.com

MEDFØLGENDE TILBEHØR

-  **CAC77** Vinyl-låg til 4 L blenderbeholder
-  **CBL10** Låg til varm blanding til 4 L blendere
-  **CAC72** 4-liters rustfri stålbeholder med to håndtag, kniv og låg

TILBEHØR

-  **CB15BU** Basisenhed
-  **CAC125** 4-liters beholder i rustfrit stål med to håndtag, taphane, kniv og låg
-  **CAC170** 4 L stabelbar BPA-fri copolyesterbeholder med knivsæt og låg
-  **CAC32** 1 L glasbeholder komplet med knivblok og låg (kræver AD1)
-  **AD1** 1 L adapter til 4 L blendere
-  **CAC19** 1,4 L BPA-fri copolyesterbeholder komplet med knivsamlings og låg (kræver AD1)
-  **CAC33** 1 L rustfri stålbeholder Komplet med knivsamlings og låg (kræver AD1)
-  **CAC02** KUN ydre låg til 1,4 L BPA-fri copolyester- eller 2 L rustfri beholder
-  **CAC04** KUN ydre låg til 1 L rustfri stålbeholder
-  **CAC05** KUN midterlåg til CAC01, CAC02 og CAC04

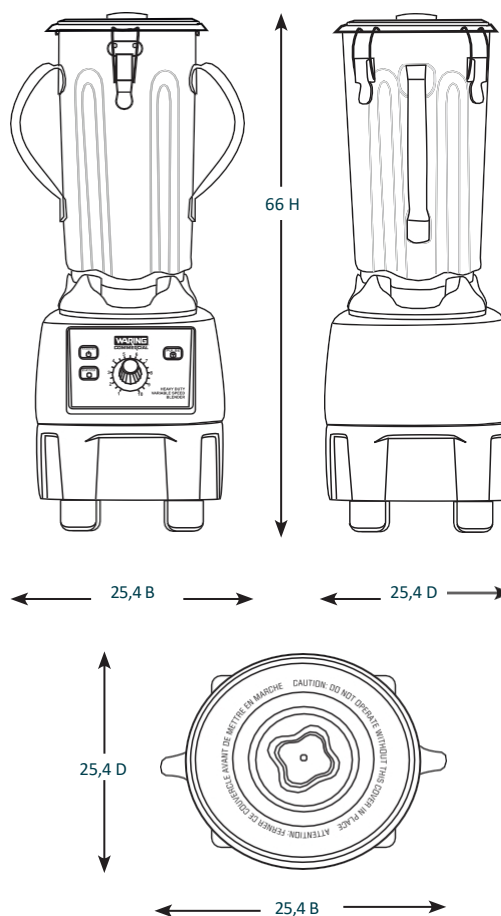
MÅL (CM)

Vægt ud af kassen: 14,7 kg

BESTILLINGSOPLYSNINGER	#STD. PKG.	VÆGT AF GAVEKASSE (KG)	KUBIKMETER	KASSENS MÅL L x B x H (CM)	UPC	KASSE ÆT	MC-VÆGT (KG)	MC-MÅL L x B x H (CM)	MBC
CB15VE – 4 L Blender med variabel hastighed	1	17,2	0,08	56 x 38,1 x 38,7	040072015427	1	17,5	56 x 38,1 x 38,7	10040072015424
CB15VK – 4 L blender med variabel hastighed	1	17,2	0,08	56 x 38,1 x 38,7	040072015595	1	17,5	56 x 38,1 x 38,7	10040072015592

